

AL

Shqip, 1

AQD1070D 69

## PERMBAJTJA

AL

### Instalimi

Shpaketimi dhe nivelimi  
Lidhjet elektrike dhe hidraulike  
Të dhënat teknike

### Përshkrimi i pajisjes

Paneli i kontrollit

### Kryerja e një procesi larje

### Proçeset dhe opsionet e larjes

Tabela e proçeseve të larjes  
Opsionet e larjes

### Detergjentët dhe rrobat

Detergjenti  
Përgatitja e rrobave  
Rekomandime për larjen  
Sistemi i balancimit të ngarkesës

### Masa paraprake dhe këshilla

Siguria e përgjithshme  
Hedhja  
Hapja e derës në manyrë manuale

### Kujdesi dhe mirëmbajtja

Shkëputja e ujit dhe energjisë elektrike  
Pastrimi i pajisjes  
Pastrimi i sirtarit të detergjentit  
Mirëmbajtja e kazanit  
Pastrimi i pompës  
Pastrimi i tubit të furnizimit me ujë

### Riparimi

### Asistenca

! Eshte e rëndesishme ruajtja e ketij manuali per tu konsultuar cdo moment. Ne rast shitjeje,leshimi apo shpernguljeje,sigurohuni qe te qendroje bashke me lavatricen per te informuar pronarin e ri per perdorimin dhe paralajmerimet perkatese te saj.

!Te lexohen me kujdes instruksionet: jane informacione te rëndesishme per instalimin,per perdorimin dhe sigurine.

## Shpaketimi dhe nivelimi

### Shpaketimi

1. Shpaketoni lavatricen
2. Te kontrollohet lavatricja per demtime gjate transportit.Nese ka demtime te mos instalohet dhe te kontaktohet me shitesin.
3. Te hiqen **tre** ose **katër** vidat per mbrotjen gjate transportit dhe gominen me distancierin perkates,te vendosur ne pjesen e prapme (shih figuren)

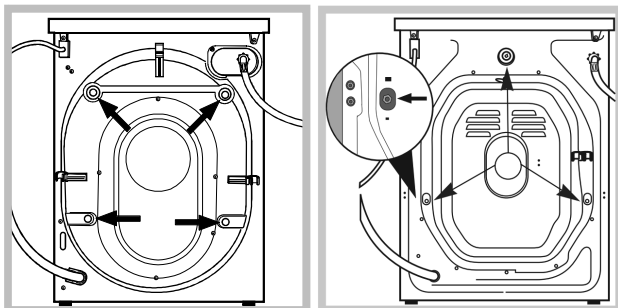

4. Te mbyllen vrimat me tapat plastike qe jane ne dispozicion.
  5. Te mbyllet me tapen ne dispozicion ,te tre vrimat ku mbeshtetej spina ,te vendosura ne pjesen e prapme poshte djathtas.
  6. Te ruhen te gjitha pjeset:nese lavatricja do te transportohet, ato duhet te rimontohen.
- !Ambalazhet nuk jane lodra per femije.

### Nivelimi

- 1.Te instalohet lavatricja mbi nje dysHEME te sheshte dhe te forte,pa e mbeshtetur ne mure, mobilje apo diku tjeter.

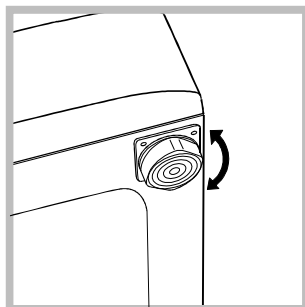

- 2.Nese dyshmeja nuk eshte plotesisht horizontale,rregulloni disnivele duke zhvendosur ose vidhosur kembet e perparme (shih figuren); kende i pjerresise i matur me kendin e punes nuk duhet te jete me i madh se 2°.

!Nivelimi i kujdesshem dhe i qendrueshem i lavatrices shmang dridhjet,zhurmat dhe spostimet gjate perdorimit.ne rast prezence te moketeve apo tapeteve te rregullohen kembet ne menyre qe te ruhet poshte lavatrices hapsire e mjaftueshme per ventilimin.

## Lidhjet hidraulike dhe elektrike

### Lidhja e tubit te furnizimit me uje

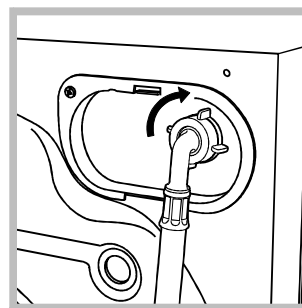

1. Te futet guarnicioni A ne pjesen fundore te tubit te furnizimit me uje dhe vidhoseni me rubinetin e ujit te ftohte me gryke te filetuar me 3/4 gas (shih figuren) . Perpara se te lidhet tubi,te lihet te rrjedhe uji derisa te jete i paster.

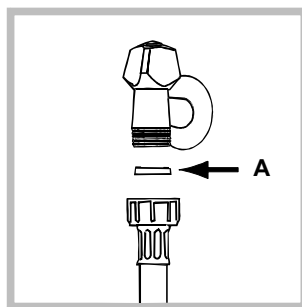

2. Te lidhet tubi i furnizimit me uje me lavatricen duke e vidhosur ne pipin perkates te ujit ,ne pjesen e prapme lart djathtas (shih figuren)

3. Te kihet kujdes qe tubi te mos kete as perkulje,as pjese te ngushtuara.

! Presioni hidrik i tubit te ujit duhet te perfshihet ne vlerat e tabelës "Te dhena teknike" (shih faqen perbri)

! Nese gjatesia e tubit te ujit nuk eshte e mjaftueshme , drejtohuni ne nje dyqan te specializuar ose te nje teknik i autorizuar.

# Përshkrimi i pajisjes

AL

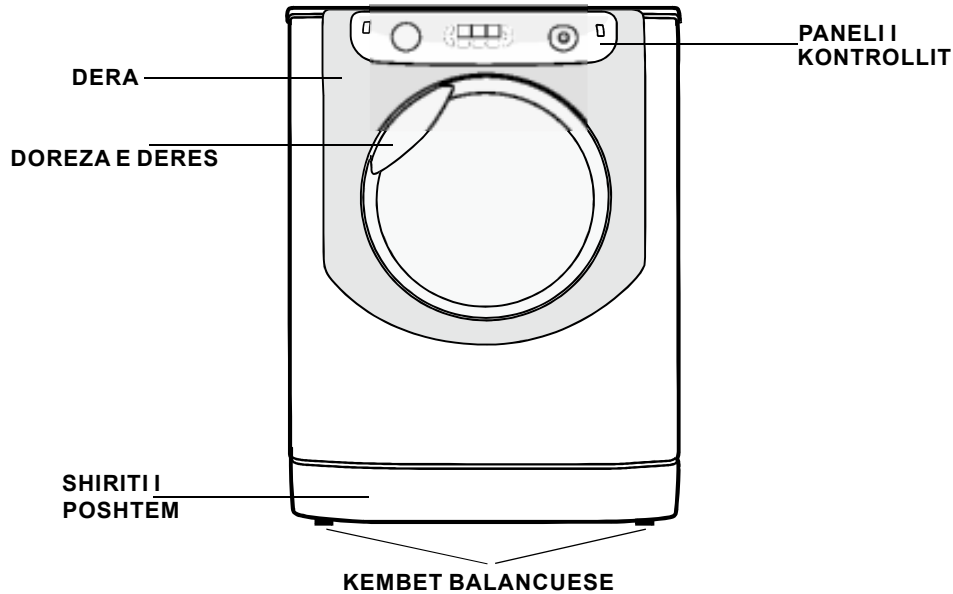

## DERA



Përdorni gjithmonë dorezën për të hapur derën (shih figurën).

## SIRTARI I DETERGJENTIT

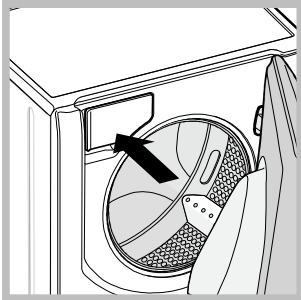

Sirtari i detergjentit është i vendosur brenda pajisjes dhe mund të arrihet duke hapur derën.

Për më shumë informacion mbi matjen e detergjentit, referojuni kapitullit "Detergjentët dhe Rrobat".

Shënim: ngjisni etiketën që

tregon opsionet dhe përshkrimet e procesit të larjes në pjesën e përparme të sirtarit të detergjentit. Këtë etiketë do ta gjeni në pakon e këtij manuali.

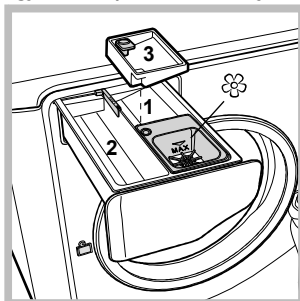

1. ndarja e para-larjes:

përdorni detergjent pluhur.

Para se të hidhni detergjentin, sigurohuni që të keni hequr ndarjen 3 ekstra.

2. ndarja e larjes kryesore:

Përdorni detergjent pluhur ose lëng. Nëse përdorni detergjent lëng, ju rekomandojmë ta hidhni në kuti menjëherë para se të startoni lavatriçen.

dojmë ta hidhni në kuti menjëherë para se të startoni lavatriçen.

3. ndarje shtesë Zbardhues

**Përdorimi i ndarjes 3 e përjashton para-larjen.**

✿ ndarja e shtesë Zbardhues: për zbutësit e rrobave ose shtesë të larjes: për zbutësit e rrobave ose shtesë të larjes. Ju rekomandojmë që niveli maksimal i treguar nga grila nuk duhet tejkaluar dhe zbutësit e koncentruar duhen shkrirë.

## PANELI KONTROLLUES ME PREKJE

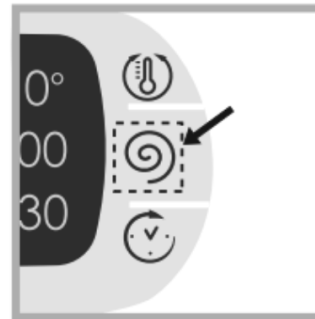

Për të rregulluar parametrat shtyp butësisht ikonën brenda hapsirës së ndjeshme (touch Panel) si në figurën e ilustruar

## Mënyra e pushimit

Lavatriçja, në përputhje me rregullat e reja të kursimit të energjisë, është e pajisur me një sistem automatik pushimi që aktivizohet disa minuta pas një periudhe të caktuar joaktive. Shtypni shkurtimisht butonin NDEZJE-FIKJE  dhe prisni që pajisja të startojë përsëri.

### Lidhja e tubit të shkarkimit

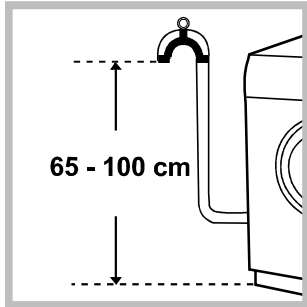

Lidhni tubin e shkarkimit me tubacionin e shkarkimit ose një shkarkues në mur vendosur midis 65 dhe 100 cm mbi tokë, duke u siguruar që të mos përthyeret fare.

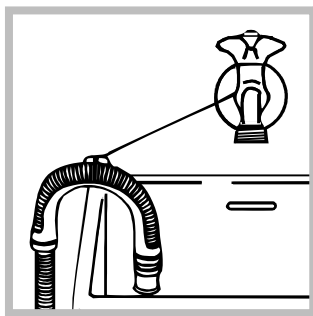

Sipas dëshirës, mund ta mbështesni tubin mbi një lavaman ose vaskë, duke lidhur tubin me rubinetin (shih figurën). Fundi i lirë i tubit nuk duhet zhytur në ujë.

Ju këshillojmë të mos përdorni tuba me shtesa; nëse është absolutisht e nevojshme, shtesa duhet të ketë të njëjtin diametër si tubi original dhe të mos jetë më shumë se 150 cm i gjatë.

### Lidhjet elektrike

Para se të vini pajisjen në prizë, sigurohuni që:

- : Priza të jetë e tokëzuar dhe konform ligjeve aktuale;
- : Priza të durojë ngarkesën maksimale të energjisë së pajisjes siç tregohet në tabelën e të Dhënave Teknike (shih përkrah);
- : Forca maksimale e energjisë të jetë brenda vlerave të treguara në tabelën e të Dhënave Teknike (shih përkrah);
- : Priza të përputhet me spinën e pajisjes. Nëse ato nuk përputhen, ndërroni njërën prej tyre.

Pajisja nuk duhet instaluar jashtë, madje as në vende të mbuluara. Është tejet e rrezikshme të ekspozoni pajisjen ndaj shiut, stuhive dhe dukurive të tjera natyrore.

Priza kryesore duhet të jetë lehtësisht e arritshme pa si pajisja të jetë instaluar.

Mos përdorni tuba me shtesa ose priza shumëfishe.



Kablo nuk duhet të përthyeret apo shtypet.

Kablo i furnizimit me energji elektrike dhe spina duhen zëvendësuar vetëm nga një teknik i specializuar.

Paralajmërim! Kompania nuk mban asnjë përgjegjësi në rast se këto rregulla nuk respektohen.

AL

### Të dhënat teknike

<b>Modeli</b>	AQD1070D 69
<b>Dimensionet</b>	gjerësia 59.5 cm lartësia 85 cm thellësia 64.5 cm
<b>Kapaciteti</b>	nga 1 në 10kg (për larje të rrobave) nga 1 në 7 kg (për tharje të rrobave)
<b>Lidhjet Elektrike</b>	Referojuni pllakës së të dhënave teknike të vendosur në pajisje.
<b>Lidhjet Hidrauike</b>	Presioni maksimal 1 MPa (10 bar) Presioni minimal 0.05 MPa (0.5 bar) Kapaciteti i kazanit 71 litra
<b>Shpejtësia e rrotullimit</b>	deri në 1600 rrotullime në minutë
<b>Programet e shkallës së energjisë sipas rregullores EN 50229</b>	Programi  ; temperatura 60°C me një ngarkesë prej 10 kg.
 	Kjo pajisje u përshtatet Direktivave të mëposhtme të KE: -2004/108/EC (Përputhshmëri Elektromagnetike) dhe ndryshimeve të mëvonshme -2006/95/EC (Energji e ulët) -2002/96/EC

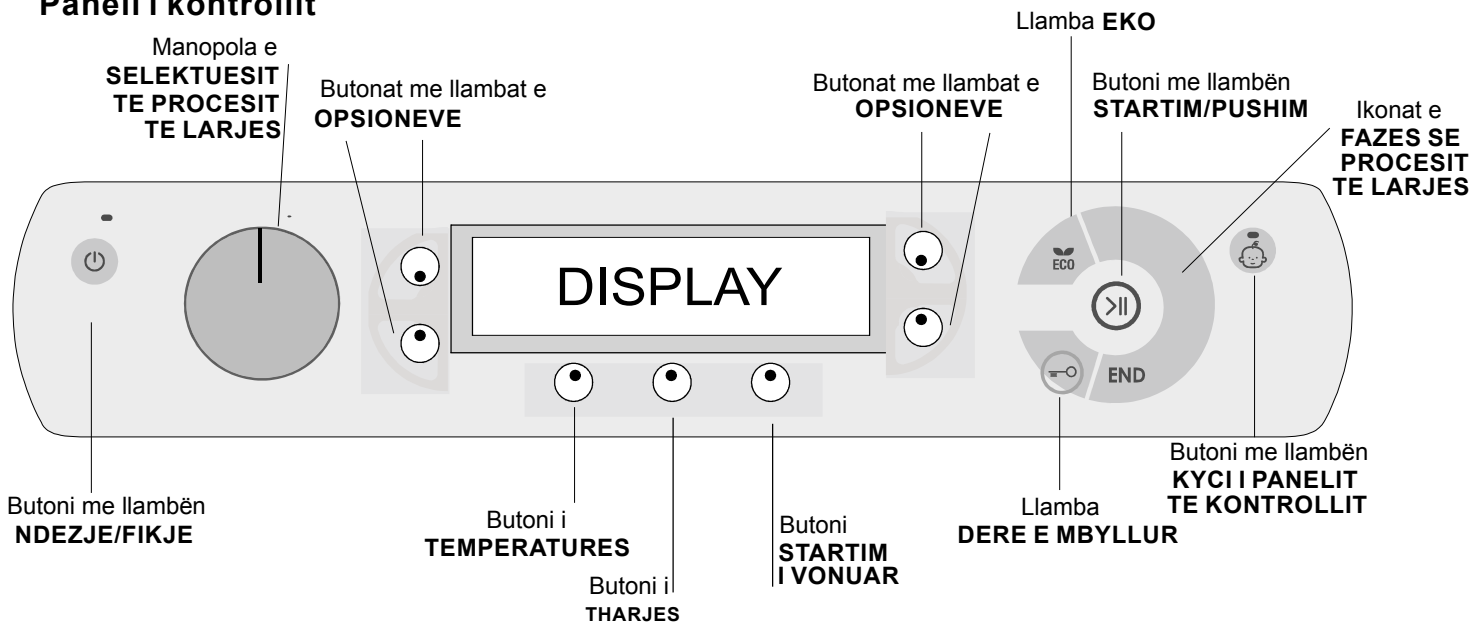
**Paneli i kontrollit**

Butoni me llambën **NDEZJE/FIKJE** : shtypni shkurtimisht për të ndezur ose fikur pajisjen. Llamba jeshile tregon që pajisja është ndezur. Për ta fikur atë gjatë një procesi larje, mbajeni butonin të shtypur për rreth 3 sekonda; nëse e shtypni pak ose aksidentalisht, pajisja nuk fiket. Nëse pajisja fiket gjatë një procesi larje, ky proces do të fshihet.

Manopola e **SELEKTUESIT TE PROCESIT TE LARJES**: Rrotullojeni në çfarëdo drejtimi. Për të zgjedhur procesin më të përshtatshëm të larjes, referojuni "*Tabela e proceseve të larjes*". Manopola nuk lëviz gjatë procesit të larjes.

Butoni i **TEMPERATURES** shtype për të modifikuar ose përjashtuar temperaturën e zgjedhur; vlera e zgjedhur do të shfaqet në ekranin sipër (shih "*Kryerja e një procesi larje*").

Butoni i **PROCESIT TE CENTRIFUGES** shtypni për të modifikuar ose përjashtuar procesin e centrifugës; vlera e zgjedhur do të shfaqet në ekranin sipër (shih "*Kryerja e një procesi larje*").

Butoni i **THARJE** : Shtyp për të minimizuar apo aktivizuar tharjen; koha e tharjes së dëshiruar do të paraqitet në "DISPLAY" (shih Proces. e larjes dhe tharjes).

Butoni i **STARTIM I VONUAR** shtypni për të caktuar një startim të vonuar për procesin e zgjedhur të larjes; koha e caktuar e vonesës do të shfaqet në ekranin sipër (shih "*Kryerja e një procesi larje*").

Butonat me llambat e **OPSIONEVE**: shtypini për të zgjedhur opsionet e pranishme. Llamba përkatëse e opsionit të zgjedhur do të mbetet e ndezur (shih "*Kryerja e një procesi larje*").

Ikonat e **FAZES SE PROCESIT TE LARJES**: këto ndizen për të treguar progresin e procesit të larjes (Larje - Shpëlarje - Centrifugë - Tharje - Shkarkim ).

Teksti **FUND** shfaqet kur procesi përfundon.

Butoni me llambën **STARTIM/PUSHIM**: kur llamba jeshile pulson ngadalë, shtypni butonin për të startuar një proces larje. Kur procesi të ketë filluar, llamba do të mbetet e ndezur në mënyrë fikse. Për ta ndaluar procesin, shtypni butonin përsëri; llamba do pulsojë me ngjyrë portokalli. Nëse llamba "Derë e mbyllur" fiket, ju mund të hapni derën. Për ta startuar procesin aty ku e kishit ndërprerë, shtypni butonin përsëri.

Llamba **DERE E MBYLLUR** tregon që dera është e mbyllur. Për të hapur derën, ndaloni procesin e larjes (shih "*Kryerja e një procesi larje*").



Butoni me llambën **KYCI I PANELIT TE KONTROLLIT** : Për të aktivizuar ose çaktivizuar kyçin e panelit të kontrollit, mbani butonin të shtypur për dy sekonda. Kur llamba ndizet, paneli i kontrollit është i mbyllur. Kjo do të thotë që është e mundur të parandalosh modifikimin aksidental të proceseve të larjes, sidomos kur ka fëmijë në shtëpi.

Llamba **EKO**: ikona **EKO** ndizet kur, pas ndryshimit të parametrave të larjes, arrihet të kursehet të paktën 10% energji. Për më tepër, para se pajisja të hyjë në mënyrën e "Pushimit", ikona ndriçohet për disa sekonda; kur pajisja fiket, energjia e kursyer ka arritur vlerën 80%.



# Kryerja e një procesi larje ose tharje

AL

**PARALAJMERIM:** para se të përdorni pajisjen për herë të parë, kryeni një proces larje me detergjent por pa rroba, duke përdorur procesin e të pambuktave me 90° pa paralarje.

- 1. NDIZNI PAJISJEN.** Shtypni butonin . Të gjitha llambat do të ndizen për një sekondë; llamba përkatëse e butonit  do të mbetet e ndezur në mënyrë fikse dhe llamba Startim/Pushim do pulsojë ngadalë.
- 2. VENDOSNI RROBAT.** Hapni derën. Fusni rrobat, duke u siguruar që të mos e tejkaloni vlerën e ngarkesës maksimale të treguar në tabelën e proceseve të larjes në faqen tjetër.
- 3. MATNI DETERGJENTIN.** Tërhiqni sirtarin e detergjentit dhe hidhni detergjentin në ndarjet përkatëse siç përshkruhet në "Përshkrimi i pajisjes".
- 4. MBYLLNI DEREN.**
- 5. SELEKTONI PROGRAMIN.** Rrotulloni manopolën e Selektuesit të Procesit të Larjes majtas ose djathtas, derisa të keni selektuar procesin e dëshiruar. Për secilin proces vendoset edhe një temperaturë dhe shpejtësi rrotullimi e caktuar të cilat mund të rregullohen.
- 6. RREGULLONI PROCESIN E LARJES.** Përdorni butonat përkatës në panelin e kontrollit.

## Modifikoni temperaturën dhe/ose shpejtësinë e rrotullimit.

Pajisja shfaq automatikisht vlerat e temperaturës dhe shpejtësisë së rrotullimit për procesin e zgjedhur, ose përcaktimet e fundit të përdorura nëse ato përpunohen me procesin. Temperatura mund të ulet duke shtypur butonin , derisa të arrihet përcaktimi i larjes me ujë të ftohtë **JO**. Shpejtësia e rrotullimit mund të reduktohet vazhdimisht duke shtypur butonin , derisa të përjashtohet tërësisht) **JO**. Nëse këto butona shtypen përsëri, rifitohen vlerat maksimale.

Përjashtim: nëse zgjidhni programin "Të pambuktat", temperatura mund të rritet deri në vlerën 90°

## **Përcaktimi i operacionit të Tharjes:**

Kur për herë të parë shtyp butonin , lavatrici do të startoj automatikisht me tharjen maksimale që është e kompatibile me nivelin e kohës së larjes. Shtypja e vazhdueshme të butonit e ulë nivelin dhe kohën e Tharjes. Përderisa koha e tharjes ndalohej komplet. Tharja mund të programohet sikurse në vazhdim:



**A** - Bazuar në programimin e kohës përmes 20 dhe 180 Minuta. **B**- Bazuar në nivelin tharës të larjes së dëshiruar.

**Iron "L1"** e përshtatshme për rrobat që do të duhet të hekurosen pastaj. **Hanger "L2"**: Ideale për rrobat që nuk duhet të thahen tërësisht.



**Cupboard "L3"**: e përshtatshme për larje që mund të vendosen në dollap pa u hekurorur.

**Extra "L4"**: e përshtatshme për veshje që duhet të thahet komplet, si sfungjerët dhe rrobabanjot,

## **Drying only - Vetëm Tharje**

përdor çelësin për operimin rreth përzgjedhjes së Nivelit tharës  në kordinim me modelet e fabrikës. Niveli dhe koha e Tharjes së dëshiruar mundet gjithashtu të konfigurohet duke përdorur butonin për THARJE .

## **Përcaktoni një startim të vonuar.**

Shtypni butonin derisa të arrini kohën e dëshiruar të vonesës. Gjatë procesit të përcaktimit, në ekran shfaqet koha e vonesës dhe pulson simboli . Pasi të keni zgjedhur kohën e startimit të vonuar, në ekran do të shfaqen simboli fikse  dhe kohëzgjatja e procesit. Shtypni butonin vetëm një herë për të zgjedhur kohën e vonesës.

Për të hequr opsionin startim i vonuar, shtypni butonin derisa ekrani të tregojë tekstin OFF; simboli  do të zhduket.

Sapo të keni shtypur butonin Startim/Pushim, ju mundeni vetëm ta ulni kohën e vonesës.

## **Modifikimi i të dhënave të ciklit.**

Shtypni butonin OPTION për rregullim të ciklit për larje në përshtatjen me kërkesat tuaja.

Shtyp butonin për aktivizim të opsionit; drita e indikatorit përkatës do të ndizet.

Shtyp butonin prap për të fikur opsionin; drita e indikatorit përkatës do të fiket.

Shtypni Nëse opsioni i dëshiruar nuk është i kompatibil me ciklin për larje, kjo mospërshtatje do të sinjalizohet me vezullim të dritës indikuese dhe alarm zëri (3 Beep); Opsioni nuk do të aktivizohet

- 7. STARTONI PROGRAMIN.** Shtypni butonin Startim/Pushim. Llamba përkatëse mbetet e ndezur në mënyrë fikse dhe dera kyçet (ndizet llamba Derë e Mbyllur ). Ikonat përkatëse të fazave të procesit të larjes do të ndizen gjatë procesit për të treguar cila fazë është në progres në moment.

Për të ndryshuar një proces sapo ai të ketë filluar, ndaloni pajisjen me butonin Startim/Pushim; pastaj zgjidhni procesin e dëshiruar dhe shtypni përsëri të njëjtin buton.

Për të hapur derën gjatë një procesi larje, shtypni butonin Startim/Pushim; nëse llamba Derë e Mbyllur  fiket, ju mund të hapni derën. Shtypni përsëri butonin Startim/Pushim për të ristartuar procesin nga pika ku ishte ndërprerë.

- 8. FUNDI I PROCESIT TE LARJES.** Ky tregohet nga teksti **FUND** i ndriçuar. Dera mund të hapet menjëherë. Nëse llamba Startim/Pushim pulson, shtypni butonin për të përfunduar procesin. Hapni derën, nxirrni rrobat dhe fikni pajisjen.

Nëse dëshironi të anuloni një proces të sapofilluar, mbani të shtypur butonin  derisa procesi të ndalojë dhe pajisja të fiket.

#### Tabela e proçeseve të larjes

Ikona	Përshkrimi i proçesit të larjes	Temp. Maks. C	Shpejtësia Max. rpm.	Tharje	Detergjentet dhe Aditivet				Ngarkesa kg.	kohëzgjatja e proçesit
					Para Larje	Larje	Zbardhues	Zbutësi		
	Të pambukta me ngjyra (2): Të bardha pak të ndotura dhe ngjyra delikate.	40°	1600	●	—	●	●	●	10	(*) Kohëzgjatja e proçesit mund të shikohet në display
	Sintetike Rezistente	60°	800	●	—	●	●	●	5	
	Sintetike Rezistente (4)	40°	800	●	—	●	●	●	5	
	Të bardha	60°	1600	●	—	●	—	●	6	
	Me ngjyrë	40°	1600	●	—	●	●	●	6	
	Të zeza-të errëta	30°	800	●	—	●	—	●	6	
	Të leshta: për rroba të leshta, kashmiri etj.	40°	600	●	—	●	—	●	2.5	
	Larje e ndjeshme	30°	0	●	—	●	—	●	1	
	ANTI Alergji	60°	1600	●	—	●	—	●	6	
	Shpëlarje	—	1600	●	—	—	●	●	10	
	Centrifugë dhe shkarkim	—	1600	●	—	—	—	—	10	
	Larje dhe Tharje	30°	1600	●	—	●	—	●	1	
	Tharje e pambukut	—	—	●	—	—	—	—	7	
	Tharje e rrobave të leshta	—	—	●	—	—	—	—	2.5	
	Tharje e Sintetikës	—	—	●	—	—	—	—	5	
	Paralarje Higjienike të pambukut (Hidhni detergjentin në sirtarin e përshtatshëm)	90°	1600	●	●	●	—	●	10	
	Të pambukta të bardha (2): Të bardha shumë të ndotura dhe ngjyra delikate.	60° max 90°	1600	●	—	●	●	●	10	

AL

! Shënim: 10 minuta pas STARTIMIT, pajisja do të rillogarisë kohën e mbetur deri në fund të proçesit në bazë të ngarkesës brenda saj; pastaj kjo vlerë do të shfaqet në ekran.

Për të gjithë Institutet e Testimeve:

1) Testoni proçesin e larjes sipas rregullores EN 50229: caktoni proçesin me një temperaturë prej 60°

2) Proçes i gjatë larje për të pambuktat: caktoni proçesin me një temperaturë prej 40°

## Opsionet e larjes

### Super Larje

Ky opsion ofron një larje me performancë të lartë falë sasisë së madhe të ujit që përdoret në fazën filles-tare të proçesit dhe falë kohëzgjatjes në rritje të pro-

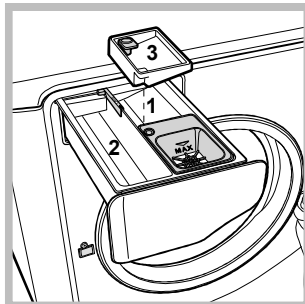

çesit, është veçanërisht i dobishëm për largimin e njollave të vështira. Mund të përdoret me ose pa zbardhues. Nëse dëshironi zbardhues, vendosni ndarjen shtesë (3) në vendin e ndarjes (1). Kur të hidhni zbardhuesin, bëni kujdes të mos e tejkaloni nivelin maksimal të shënuar në boshtin qendror (shih figurën).

**Për të zbardhur rrobat pa kryer një proçes të plotë larje,** hidhni zbardhuesin në ndarjen shtesë (3), zgjidhni proçesin "Shpëlarje" dhe aktivizoni opsionin "Super Larje" .

! Nuk mund të vihet në kooperim me



### Hekurosje e lehtë

Duke zgjedhur këtë opsion, proçesi i larjes dhe centrifugës do të modifikohen në mënyrë që të reduktojnë formimin e rrudhave. Në fund të proçesit kazanin i lava-

triçes do të rrotullohet ngadalë; do të pulsojnë llambat "Hekurosje e lehtë" dhe Startim/Pushim. Për të përfunduar proçesin shtypni butonin Startim/Pushim ose "Hekurosje e lehtë". Për proçesin e Të Mëndafshave, pajisja do ta përfundojë proçesin ndërkohë që rrobat janë të njoma dhe do të pulsojë llamba "Hekurosje e lehtë". Për të shkarkuar ujin që të mund të nxirrni rrobat, shtypni butonin Startim/Pushim ose "Hekurosje e lehtë".! Nuk mund të vihet në kooperim me



### Zvogëlimi I Centrifuges

Duke zgjedhur këtë funksion, vëllimi i centrifugës zvogëlohet. ! Nuk mund të vihet në kooperim me

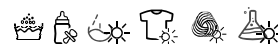

### Ruajtja-zvogëlimi I kohës

Duke zgjedhur këtë opsion, kohëzgjatja e operacionit larës do të zvogëlohet deri në 50%, mvarësisht në operacionin e zgjedhur, në këtë mënyrë garantohet njëherazi edhe kursimi në ujë dhe rrymë.

! Nuk mund të vihet në kooperim me



# Detergjentët dhe rrobat

AL

## Detergjenti

Lloji dhe sasia e detergjentit të kërkuar varet nga lloji i copës që po lani (pambuk, lesh, mëndafsh, etj.), si edhe ngjyra e copës, temperatura e larjes, niveli i papastërtisë dhe forca e ujit të zonës. Matja e detergjentit me kujdes shmang shpenzimin dhe ndihmon në mbrojtjen e mjedisit: edhe pse janë të biodegraduara, detergjentët akoma përmbajnë elementë që ndikojnë në ekuilibrin e natyrës.

Ju rekomandojmë si më poshtë:

- : përdorni detergjent pluhur për të pambuktat e bardha dhe para-larjen.
- : përdorni detergjent të lëngshëm për të pambuktat delikate dhe proceset me temperaturë të ulët.
- : përdorni detergjentë të lëngshëm të lehtë për të leshtat dhe të mëndafshat.

Detergjenti duhet të hidhet në ndarjen përkatëse-ose në kutinë e vendosur direkt brenda në kazan-para se të fillojë procesi. Në rastin e fundit, nuk do jetë e mundur të zgjedhësh procesin e të Pambuktave me para-larje.

Mos përdorni detergjent për larje me dorë pasi ato krijojnë shumë shkumë.

## Përgatitja e rrobave

- : Shkundini rrobat para se t'i fusni në lavatriçe;
- : Ndajini rrobat sipas llojit të copës (simboli në etiketën e udhëzimeve të larjes) dhe ngjyrës, duke u siguruar që të ndani rrobat me ngjyrë nga ato të bardhat;
- : Zbrazni xhepat dhe kontrolloni kopsat;
- : Mos i tejkaloni vlerat e treguara në "Tabela e proceseve të larjes" që i referohen peshës së rrobave të thata.

### Sa peshojnë rrobat tuaja?

1 çarçaf	400-500 g
1 këllëf jastëku	150-200 g
1 mbulesë tavoline	400-500 g
1 rrobë banje	900-1200 g
1 peshqir	150- 250 g
1 palë xhinse	400-500 g
1 këmishë	150-200 g

## Rekomandime për larjen

**Të Bardhat:** përdorni ciklin 2 për larje të rrobave të bardha. Ky program është dizajnuar për mirëmbajtjen e kontrastit të rrobave të bardha gjatë kohës. Përdor detergjent pluhur për rezultate të mira.

**Me ngjyra:** Përdor këtë cikël  për të larë rroba të me ngjyrë të ndritshme. Ky program është i dizajnuar enkas për rroba me ngjyrë të ndritshme.

**të zeza-të errëta** Përdor programin  për të larjen e rrobave të errëta-me ngjyrë. Ky program është i dizajnuar për pastrim të ngjyrave të errëta.

Ne rekomandojmë të përdoret detergjent i lëngët për rezultat më të mirë në larjen e rrobave me ngjyrë të errët.





**Të leshtat** - Kashmir : Cikli larës për të leshtat në këtë lavatriçe të Hotpoint-Ariston është testuar dhe aprovuar nga WOLMARK Company për larjen e rrobave të leshta të

etiketuara si larje me dorë. Të sigurohet që rrobat janë larë sipas instruksioneve që janë në tiketën e teshave dhe atyre të lëshuara nga prodhuesi i kësaj lavatriçe.

Hotpoint-Ariston është firma e parë e lavatriçeve e cila është aprovuar nga WOLMARK Company për kujdesin e veshjes.

Platinum për performancat e sajë për larje dhe konsumim të ujit dhe energjisë.



**Ultra Delikate:** përdorni programin  për të larë shumë delikate. Ne rekomandojmë ti ktheni rrobat nga brenda jashtë para larjes dhe vendosjen e sendeve të vogla në qese të veçantë për larje shumë delikate. Përdorni detergjent të lëngshëm për rrobat delikate për rezultatet më të mira. Për të larë rrobat Silk dhe Perde (këto duhet të palosur dhe e vendosi brenda qese me kusht), zgjidhni programin  dhe pastaj opsionin  (në këtë rast të jetë e mundur opsioni "Shpëlah Extra"); lavatriça do të përfundojë ciklin ndërsa lavanderi është e njomë (e lagësht) dhe  drita-treguesi do të vezullojë.

Për kullimin e ujit në mënyrë që lavanderi mund të largohet, shtypni START / PAUSE butonin ose butonin .

Kur të zgjedhni funksionin për tharje duke u bazuar ekskluzivisht në kohë. Cikli i tharjes do të performojë në fund të ciklit të larjes që është veqenarisht delikate. duke ju falenderuar trajtimit ndriqes dhe kontrollit të temperaturës së përshtatur të turbinës së ujit.

Periodhat e rekomanduara janë:

1 Kg e rrobave sintetike --> 160 min

1 Kg e rrobave sintetike dhe pambuku --> 180 min

1 Kg e rrobave pambuku --> 180 min

Shkalla e tharjes mvaret nga leximi i përbërjes fabrike.

**Kundër Alergjii:** Përdor programin 6 për të larguar shumicën e Alergjentëve sikurse *POLENI*, *MERIMANGAT dhe qimet e Maces e Genit*

**Larje-Tharje:**  Është dizajnuar për larje dhe tharje të rrobave të ndotura lehtë në mënyrë të shpejtë.

Ky cikël mund të përdoret për larjen dhe tharjen me ngarkesë në lavanderi deri në 1Kg në vetëm 45min. kohë. Për të arritur rezultatin e dëshiruar, përdor detergjent të lëngshëm.

**Njollat e vështira:** Është veprim i menqur që njollat e vështira të trajtohen me sapun të ngurtë para larjes, dhe të përdorni ciklin paralarje për pambuk.

### Sistemi i rregullimit të ngarkesës

Perpara çdo centrifuge, për të evituar vibrimet e teperta e për të ndare ngarkesën në menyre uniforme, kazani kryen disa rrotullime nga me të lehtëta deri në rrotullimet me të forta se ato të larjes. Në qoftese deri në fund të tentativave të perseritura ngarkesa akoma nuk është balancuar, makineria do të beje një centrifuge nga një shpejtesi e ulët në shpejtesinë maksimale të parashikuar. Në prani të një mosbalancimi, lavatriça ashtu si edhe centrifuga do të pesojnë goditje. Për të favorizuar një shperndarje me të mire të ngarkesës që të kemi një balancim me të mire, keshillohet të vendosen rroba të medha dhe të vogla.



Kjo pajisje është projektuar dhe prodhuar konform standardeve aktuale ndërkombëtare të sigurisë. Informacioni i mëposhtëm jepet për arsye sigurie, prandaj duhet lexuar me kujdes.

## Siguria e përgjithshme

- : Kjo pajisje është projektuar vetëm për përdorim shtëpiak.
- : Pajisja duhet të përdoret vetëm nga të rriturit, në përputhje me udhëzimet që përmban manuali.
- : Mos e prekni pajisjen kur jeni këmbëzbathur, me duar apo këmbë të lagura apo të njoma.
- : Kurrë mos tërhiqni kabllon elektrik kur të hiqni pajisjen nga priza. Kapni spinën dhe tërhiqeni.
- : Mos e prekni ujin e derdhur pasi mund të arrijë temperatura shumë të larta.
- : Mos ushtroni kurrë forcë te dera. Kjo mund të dëmtojë mekanizmin e kyçit të sigurisë që parandalon hapjen aksidentale.
- : Nëse pajisja priset, në asnjë rast mos i prekni mekanizmat e brendshëm të saj në përpjekje për ta riparuar vetë atë.
- : Mbani fëmijët larg pajisjes ndërkohë që ajo punon.
- : Nëse pajisja duhet të zhvendoset, veproni me ndihmën e dy ose tre personave të tjerë për ta manovruar më me kujdes. Mos u përpuni kurrë ta bëni vetëm, pasi pajisja është shumë e rëndë.
- : Para se të lani rrobat në lavatriçe, sigurohuni që kazan të jetë bosh.

## Hedhja

- : Hedhja e materialeve paketuuese: shikoni me kujdes legjislacionin lokal që paketimi të mund të ipërdoret.
- : Direktiva Europiane 2002/96/KE në lidhje me Pajisjet Elektrike dhe Elektronike Skarco (PEES) deklaron që pajisjet shtëpiake nuk duhet të hidhen duke përdorur procesin normal të mbeturinave urbane. Pajisjet e vjetra duhet të grumbullohen veç që të rritet kostoja e ripërdorimit dhe riciklimit të materialeve brenda pajisjes ndërkohë që parandalohet dëmi i mundshëm ndaj atmosferës dhe shëndetit publik. Një kosh mbeturinash me kryq është i shënuar në të gjitha produktet për t'i kujtuar pronarit të tyre detyrimet në lidhje me grumbullimin e veçantë të mbeturinave. Për informacion të mëtejshëm në lidhje me hedhjen e saktë të pajisjeve shtëpiake, pronarët mund të kontaktojnë autoritetin përkatës publik ose shitësin lokal të pajisjes.

## Hapja e derës në mënyrë manuale

Në rast se nuk është e mundur të hapni derën për shkak të shkëputjes së energjisë elektrike dhe ju dëshironi të nxirrni rrobat, veproni si më poshtë:

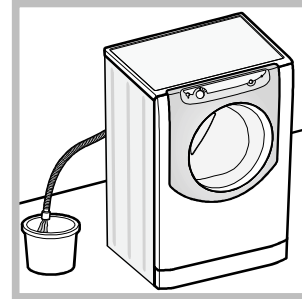

1. hiqni spinën nga priza elektrike.
2. sigurohuni që niveli i ujit brenda në lavatriçe të jetë më poshtë se hapja e derës; nëse nuk është, largoni pjesën e tepërt të ujit me një tub shkarkimi, duke e hedhur në një kovë siç tregohet në figurë.

3. hiqni panelin e kontrollit në pjesën e poshtme të lavatriçes (*shih fletën nga prapa*).

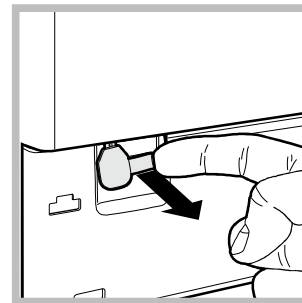

4. tërhiqeni nga jashtë duke përdorur tapën siç tregohet në figurë, derisa fija plastike lidhëse të lirohet nga pozicioni i saj; tërhiqeni poshtë derisa të dëgjoni një "klik", që tregon se dera tani është e hapur.

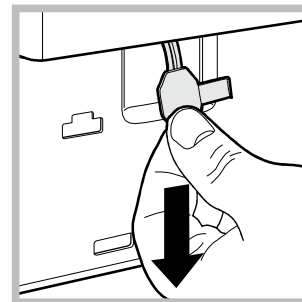

5. hapni derën; nëse kjo akoma nuk është e mundur, përsërisni procedurën.

6. rivendosni panelin, duke u siguruar që grepat të jetë në pozicionin e tyre të saktë para se ta shtyni në pajisje.

# Kujdesi dhe mirëmbajtja

AL

## Shkëputja e ujit dhe energjisë elektrike

- : Mbyllni rubinetin e ujit pas çdo procesi larje. Kjo do të reduktojë konsumin në sistemin hidraulik dhe do të parandalojë rrjedhjet.
- : Hiqeni pajisjen nga priza sa herë ta pastroni atë apo të kryeni punë mirëmbajtjeje në të.

## Pastrimi i pajisjes

Pjesët e jashtme dhe komponentët plastikë të pajisjes mund të pastrohen me një copë të butë me sapun dhe ujë të ngrohtë. Mos përdorni substanca shkrirëse apo gërryese.

## Pastrimi i sirtarit të detergjentit

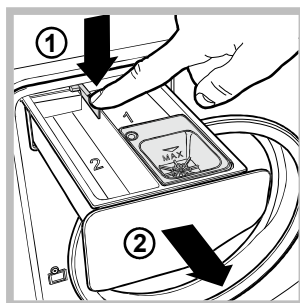

Për të hequr sirtarin, shtypni levën (1) dhe tërhiqeni atë nga jashtë (2) (shih figurën). Lajeni nën ujë të rrjedhshëm; kjo procedurë duhet të përsëritet shpesh.

## Mirëmbajtja e kazanit

- : Lëreni gjithmonë derën hapur për të parandaluar formimin e aromave të pakëndshme.

## Pastrimi i pompës

Lavatriçja është e pajisur me një pompë vetë-pastruese që nuk kërkon asnjë mirëmbajtje. Ndonjëherë, gjëra të vogla (monedha apo kopsa) mund të bien në para-strehëzën në fund të pompës.

Sigurohuni që procesi i larjes të ketë mbaruar dhe hiqni pajisjen nga priza.

Për të arritur në para-strehëz:

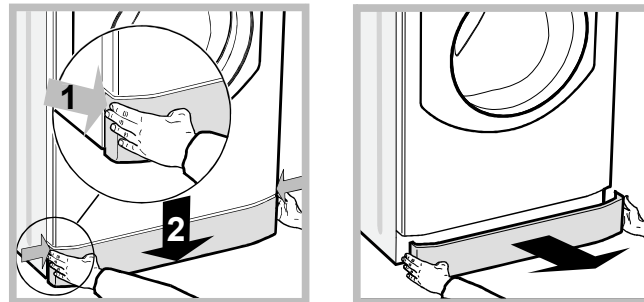

1. hiqni panelin mbulues nga përpara pajisjes fillimisht duke e shtypur në mes pastaj poshtë në të dy anët derisa ai të dalë (shih figurën);

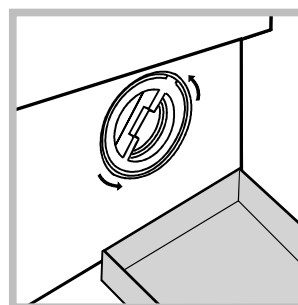

2. poziciononi një enë për të mbajtur ujin që do derdhët (rreth 1.5 l) (shih figurën);

3. zhvidhosni kapakun duke e rrotulluar në drejtim të kundërt me akrepat e orës (shih figurën);

4. pastroni mirë pjesën e brendshme;
5. vidhosni kapakun në vendin e tij;
6. rivendosni panelin, duke u siguruar që grepat të jetë në pozicionin e tyre të saktë para se ta shtyni në pajisje.

## Kontrolli i tubit të furnizimit me ujë

Kontrolloni tubin e furnizimit me ujë të paktën një herë në vit. Nëse ka ndonjë të çarë, ai duhet zëvendësuar menjëherë: gjatë proceseve të larjes, presioni i ujit është shumë i fortë dhe një tub i çarë mund të plasë fare lehtë.

Lavatriçja juaj me raste mund të mos funksionojë. Para se të kontaktoni Qendrën e Asistencës Teknike (*shih "Asistencë"*), kontrolloni që të mund ta zgjidhni problemin duke u konsultuar me listën e mëposhtme.

<b>Problemi:</b>	<b>Shkaqet/Zgjidhjet e mundshme:</b>
<b>Pajisja nuk ndizet.</b>	<ul style="list-style-type: none"> <li>: Pajisja nuk është futur plotësisht në prizë, ose jo mjaftueshëm sa për të krijuar kontaktin.</li> <li>: Nuk ka energji në shtëpi.</li> </ul>
<b>Proçesi i larjes nuk starton.</b>	<ul style="list-style-type: none"> <li>: Dera nuk është mbyllur siç duhet.</li> <li>: Nuk është shtypur butoni STARTIM/PUSHIM.</li> <li>: Nuk është hapur rubineti i ujit.</li> <li>: Është caktuar një startim i vonuar.</li> </ul>
<b>Pajisja nuk merr ujë.</b>	<ul style="list-style-type: none"> <li>: Tubi i furnizimit me ujë nuk është lidhur me rubinetin.</li> <li>: Tubi është përthyer.</li> <li>: Nuk është hapur rubineti i ujit.</li> <li>: Nuk ka ujë në shtëpi.</li> <li>: Presioni i ujit është shumë i ulët.</li> <li>: Nuk është shtypur butoni STARTIM/PUSHIM.</li> </ul>
<b>Dera e pajisjes mbetet e mbyllur.</b>	<ul style="list-style-type: none"> <li>: Nëse keni zgjedhur proçesin "Bebe"  ose opsionin "Hekurosje e lehtë" , kur proçesi të ketë mbaruar, kazani i lavatriçes do të rrotullohet ngadalë; për të përfunduar proçesin, shtypni butonin Startim/Pushim ose "Hekurosje e lehtë" . Nëse keni zgjedhur proçesin "Mëndafsh" , lavatriçja do ta përfundojë proçesin ndërkohë që rrobat janë të lagura; për të shkarkuar ujin që të nxirri rrobat, shtypni butonin Startim/Pushim ose "Hekurosje e lehtë" .</li> </ul>
<b>Pajisja merr dhe shkarkon ujë vazhdimisht.</b>	<ul style="list-style-type: none"> <li>: Tubi i shkarkimit nuk është vendosur midis 65 dhe 100 cm nga dyshemeja (<i>shih "Instalimi"</i>).</li> <li>: Fundi i lirë i tubit është i zhytur në ujë (<i>shih "Instalimi"</i>).</li> <li>: Nëse banesa është në një nga katet e larta të ndërtesës, mund të ketë probleme në lidhje me tubacionin e ujit, gjë që bën që lavatriçja të marrë dhe të derdhë ujin vazhdimisht. Ky problem mund të zgjidhet me anë të valvulave speciale kundra-shkarkimit që gjenden në dyqan.</li> <li>: Sistemi i shkarkimit në mur nuk është i pajisur me tub thithës.</li> </ul>
<b>Pajisja nuk shkarkon ujin ose nuk bën rrotullimin.</b>	<ul style="list-style-type: none"> <li>: Proçesi i larjes nuk përfshin shkarkimin: disa proçese kërkojnë fazën e shkarkimit që të startojnë në mënyrë manuale ("<i>Proçeset dhe opsionet e larjes</i>").</li> <li>: Është aktivizuar opsioni "Hekurosje e lehtë": për të plotësuar proçesin, shtypni butonin Startim/Pushim ("<i>Proçeset dhe opsionet e larjes</i>").</li> <li>: Tubi i shkarkimit është përthyer (<i>shih "Instalimi"</i>).</li> <li>: Tubacioni i shkarkimit është bllokuar.</li> </ul>
<b>Pajisja tronditet shumë gjatë proçesit të centrifugës.</b>	<ul style="list-style-type: none"> <li>: Kazani nuk është hapur saktë gjatë instalimit (<i>shih "Instalimi"</i>).</li> <li>: Pajisja nuk është në nivel (<i>shih "Instalimi"</i>).</li> <li>: Pajisja ka ngecur midis dollapeve dhe mureve (<i>shih "Instalimi"</i>).</li> <li>: Ngarkesa nuk është e balancuar (<i>shih "Detergjentët dhe rrobat"</i>).</li> </ul>
<b>Lavatriçja pikon ujë.</b>	<ul style="list-style-type: none"> <li>: Tubi i furnizimit me ujë nuk është vidhosur siç duhet (<i>shih "Instalimi"</i>).</li> <li>: Kutia e detergjentit është e bllokuar (për ta pastruar, (<i>shih "Kujdesi dhe Mirëmbajtja"</i>)).</li> <li>: Tubi i shkarkimit nuk është fiksuar në vend siç duhet (<i>shih "Instalimi"</i>).</li> </ul>
<b>Ikona përkatëse e "Fazës në progres" pulson shpejt dhe në të njëjtën kohë me llambën NDEZJE/FIKJE.</b>	<ul style="list-style-type: none"> <li>: Fikni pajisjen dhe hiqeni nga priza, prisni rreth 1 minutë dhe ndizeni përsëri. Nëse problemi vazhdon, kontaktoni Shërbimin e Asistencës Teknike.</li> </ul>
<b>Prodhoet shumë shkumë.</b>	<ul style="list-style-type: none"> <li>: Detergjenti nuk është i prrshtatshëm për lavatriçe (ajo duhet të shfaqë tekstin "për lavatriçe" ose "për larje me dorë" ose të dyja).</li> <li>: Është përdorur shumë detergjent.</li> </ul>
<b>Dera e pajisjes mbetet e mbyllur.</b>	<ul style="list-style-type: none"> <li>: Kryeni proçedurën e hapjes në mënyrë manuale (<i>shih "Masa paraprake dhe këshilla"</i>).</li> </ul>

**Shënim:** Për të dalë nga "Mënyra Demo", mbani të shtypur në të njëjtën kohë butonat "Ndezje/Fikje"  dhe "Startim/Pushim"  për 3 sekonda.

**Para se të thërrisni asistencën:**

- 1 Kontrolloni nëse problemi mund të zgjidhet nëpërmjet udhëzimeve të Riparimit (*shih Riparimi*).
- 1 Ristartoni programin për të parë nëse problemi është eliminuar.
- 1 Nëse problemi vazhdon, kontaktoni Shërbimin e Autorizuar të Asistencës Teknike.

Nëse pajisja është instaluar ose përdorur në mënyrë të pasaktë, ju duhet ta paguani vetë shërbimin. Kërkoni gjithmonë ndihmën e një tekniku të autorizuar.

**Mbani gjithmonë gati informacionin e mëposhtëm:**

- 1 Llojin e problemit.
- 1 Modelin e pajisjes (Mod.).
- 1 Numrin e serisë (S/N).

Informacioni i mësipërm mund të gjendet në pllakën e të dhënave të pajisjes.

---