

REFERENCE DITORE

UDHEZUES



FALEMNDERIT PËR BLERJEN E PRODUKTIT HOTPOINT

Në mënyrë që të pranoni sa më shumë sistence, ju lutemi rexhistroni pajisjen tuaj në :

www.hotpoint.eu/register



Ju mund të shkarkoni udhëzimet e sigurisë dhe përdorimin dhe Care Guide, duke vizituar faqen tonë të internetit docs.hotpoint.eu dhe duke ndjekur udhëzimet mbrapa kësaj broshure.

Para përdorimit të pajisjes lexoni me kujdes udhëzuesin e Shëndetit dhe Sigurisë.

PERSHKRIMI I PRODUKTIT

PAJISJA

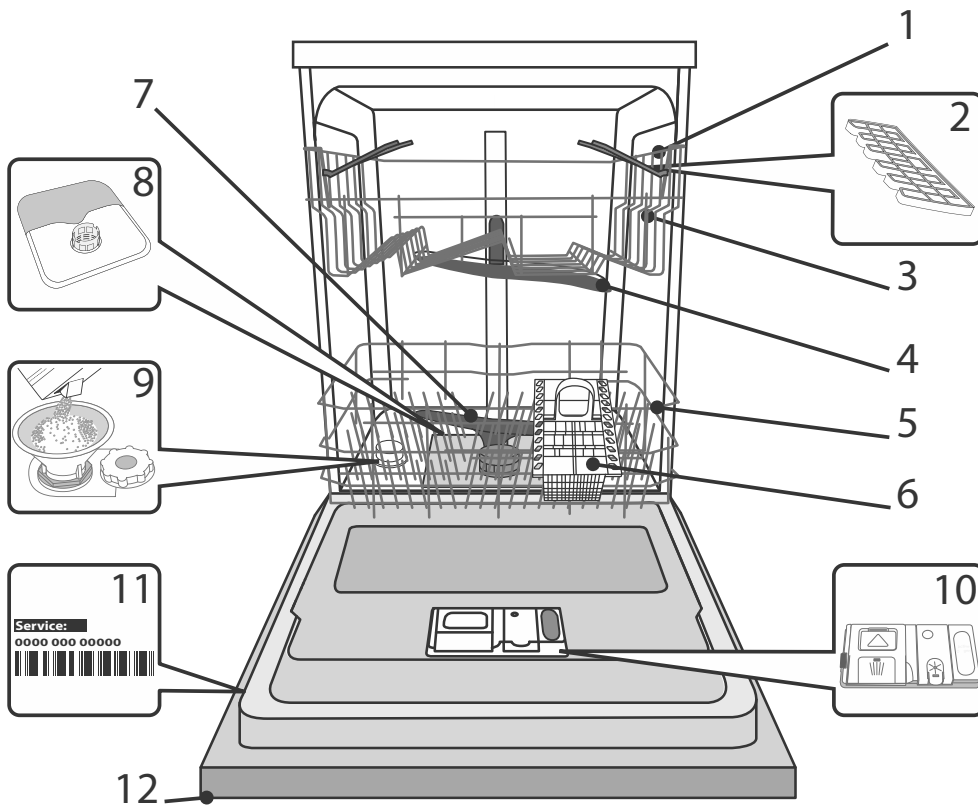

1. Raftl I sipërm
2. "Flapat-këndet" e palosëshme
3. Rregullimi i lartësisë së raftit
4. Krahu i sipërm i spërkatjes
5. Rafti i poshtëm
6. Shporta e takëmit
7. Krahu i spërkatjes së ulët
8. Filtri montues
9. Rezervuari i kripës
10. Bombola për pastrim dhe ndihmë për shpëlarje
11. Pllaka e vlerësimit
12. Paneli i kontrollit

PANELI KONTROLLUES

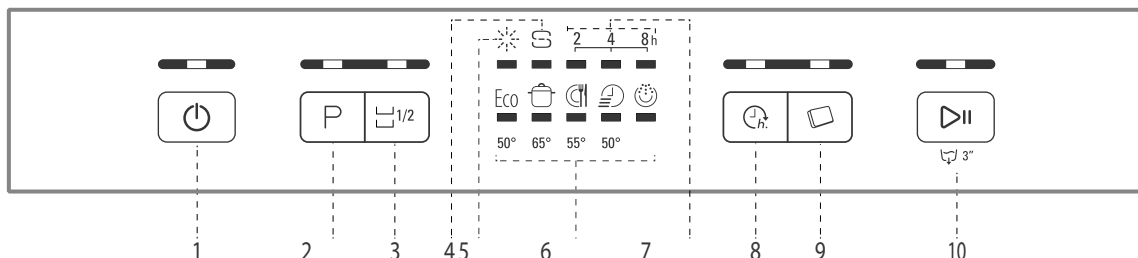

1. Butoni On-Off / Reset me ndriçues tregues
2. Butoni i përzgjedhjes së programit me dritë treguese
3. Treguesi i rimbushjes së ndihmës së shpëlarjes
4. Butoni gjysëm ngarkesë me dritë treguese
5. Drita treguese e mbushjes së kripës
6. Dritë treguesit e programit
7. Dritë treguesi për vonesën
8. Butoni i vonesës me dritë treguese
9. Butoni Tablet (Tab) me dritë treguese
10. Butoni Start / Pauzë me dritën e treguesit / Drain out

PËRDORIMI PËR HERË TË PARË KRIPË, SHPËRLARJE DHE DETERGJENT

KËSHILLA NË LIDHJE ME PËRDORIMIN E PARË

Pas instalimit, hiqni mbërthyesit nga raftet dhe mbajtjen elementet elastike nga raftet e sipërme.

MBUSHJA E REZERVUARIT TË KRIPËS

Përdorimi i kripës pengon formimin e gëlqeres në pjatat dhe në komponentët funksional të makinës.

- Është e rëndësishme që rezervuari i kripës të mos jetë kurrë bosh
- Është e rëndësishme të vendosni fortësinë e ujit.

Rezervuari i kripës gjendet në pjesën e poshtme të pjatlarëse (shih **PËRSHKRIMI I PRODUKTIT**) dhe duhet të plotësohet kur DRITA treguese për rimbushje  panelin kontrollues vezullon.

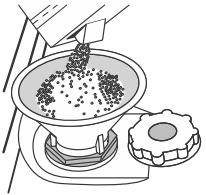

1. Largoni raftin e poshtem dhe hiqni kapakun e rezervuarit (kundrejt akrepave të orës).
2. Poziciononi gypin (shih figurën) dhe mbushni kripën në rezervuar deri në buzën e tij (rreth 1 kg); nuk është e pazakontë që të rrjedhë pak ujë.
3. Hiqni gypin dhe fshijni çdo mbetje kripë larg nga hapja.

Sigurohuni që kapaku të jetë i deformuar fort, në mënyrë që të mos ketë detergjent në enë gjatë programit të larjes (kjo mund të dëmtojë zbutësin e ujit përtej riparimit).

Sa herë që duhet të shtoni kripë, ne rekomandojmë kryerjen e procedurës përpara fillimit të ciklit të larjes.

CAKTIMI I DUHUR I UJIT

Për të lejuar zbutësin e ujit të punojë në mënyrë perfekte, është thelbësore që vendosja e fortësisë së ujit të bazohet në ngurtësinë aktuale të ujit në shtëpinë tuaj. Ky informacion mund të merret nga furnizuesi juaj lokal i ujit.

Vendosja e fabrikës është për mesatarisht (3) në fortësinë e ujit.

1. Aktivizoni pajisjen duke shtypur butonin ON / OFF.
2. Fikeni pajisjen duke shtypur butonin ON / OFF.
3. Mbjajeni butonin START / PAUSE për 5 sekonda, derisa të dëgjoni një bip.
4. Ndizni pajisjen duke shtypur butonin ON / OFF.
5. Numri i nivelit aktual të përzgjedhjes dhe drita treguese e kripës të dyja ndezen.
6. Shtypni butonin **P** për të zgjedhur nivelin e dëshiruar të fortësisë (shih Tabela e Ngurtësisë së Ujit).

TABELA E FORTËSISË SË UJIT

Shkalla	°dH	
	Shkallë Gjermane	Shkallë Franceze
1 E Butë	0 - 6	0 - 10
2 E Mesëm	7 - 11	11 - 20
3 Mesatare	12 - 17	21 - 30
4 I vështirë	17 - 34	31 - 60
5 Shumë i vështirë	35 - 50	61 - 90

7. Fikeni pajisjen duke shtypur butonin ON / OFF.

Vendosja është e plotë!

Sapo kjo procedurë të përfundojë, drejto programin pa ngarkim.

Përdorni vetëm kripën që është projektuar posaçërisht për enëlarëse.

Pas derdhjes së kripës në makinë, ndriçimi i treguesit **SALT REFILL** çaktivizohet.

Nëse kontejneri i kripës nuk është i mbushur, zbutësin e ujit dhe elementin e ngrohjes mund të dëmtohen si rezultat.

MBUSHJA E BOMBOLËS PËR SHPËRLARJE

Ndihma e shpërlarjes e bën të lehtë pastrimin e pjatave. Furnizuesi i ndihmës së shpërlarjes A duhet të plotësohet kur ndriçon drita treguese e **RINSE AID REFILL**  në panelin e kontrollit.

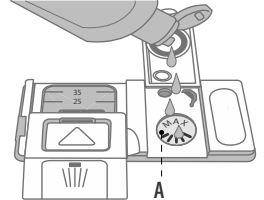
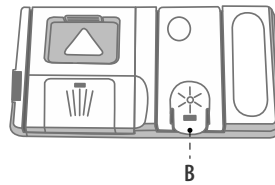

1. Hapeni bombolën **B** duke shtypur dhe tërhequr tabin në kapak.
2. Futni me kujdes ndihmën e shpërlarjes deri në maksimumin (110 ml) të nyjeve referuese të hapësirës së mbushjes - për të shmangur derdhjen.
3. Shtypni kapakun derisa të dëgjoni një klikim për ta mbyllur atë.

Asnjëherë mos derdhni ndihmës shpërlarësin direkt në vaskë.

RREGULLIMI I DOZIMIT TË NDIHM. SHPËRLARËSIT

Nëse nuk jeni plotësisht të kënaqur me rezultatet e tharjes, mund të rregulloni sasinë e ndihmës së shpërlarjes së përdorur.

- Ndizni pjatlarjen duke përdorur butonin **ON / OFF**.
 - Ndizeni atë duke përdorur butonin **ON / OFF**.
 - Shtypni butonin **START / PAUSE** tri herë - një bip do të dëgjohet.
 - Ndizeni atë duke përdorur butonin **ON / OFF**.
 - Numri i nivelit aktual të përzgjedhjes dhe drita treguese e ndihmës së shpërlarjes flash.
 - Shtypni butonin **P** për të zgjedhur nivelin e sasisë së ndihmës së shpërlarjes që do të furnizohet.
 - Ndizeni atë duke përdorur butonin **ON / OFF** Cilësimi është i plotë!
- Nëse niveli i ndihmës së shpërlarjes është 1 (**ECO**), nuk do të furnizohet asnjë ndihmë për shpërlarje. Drita e treguesit **LOW RINSE AID** nuk do të jetë e ndezur në qoftë se ju nuk keni nevojë për shpërlarje.
- Një maksimum prej 4 nivelesh mund të caktohet sipas modelit të enëlarëses. Vendosja e fabrikës është për një nivel të mesëm.
- Nëse shihni pllakat e njollave, vendosni një numër të vogël (2-3).
 - Nëse ka pikat e ujit ose shenjave të ujit në enët, vendosni një numër të lartë (4-5).

MBUSHJA E BOMBOLËS SË DETERGJENTIT

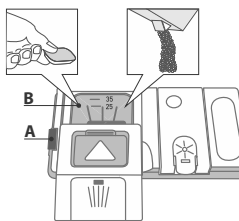

Për të hapur bombolen e detergjentit përdorni pajisjen e hapjes A. Futja e detergjentit vetëm në bombolinën e thatë B. Vendos sasinë e detergjentit për prewash direkt brenda vaskës.

1. Gjatë matjes së detergjentit referojuni (shih **PROGRAMS TABLE**) për të shtuar sasinë e duhur. Kompartia **B** përfshin një nivel që

tregon sasinë maksimale të detergjentit të lëngshëm ose pluhur që mundet të shtohet në secilin cikël.

















2. Hiqni mbetjet e pastruesve nga skajet e bombolës dhe mbyllni kapakun derisa të klikoni.

3. Mbyllni kapakun e bombolës detergjente duke e tërhequr atë derisa pajisja mbyllëse të jetë e siguruar.

Shpërndarja e detergjentit automatikisht hapet në kohën e duhur sipas programit.

Nëse përdoren detergjentë të gjithë-në-një, ne rekomandojmë përdorimin e butonit **TABLET**, sepse rregullon programin në mënyrë që rezultatet më të mira të larjes dhe tharjes të arrihen gjithmonë.

TABELA E PROGRAMEVE

Program	Faza tharëse	Opsionet e mundshme ^{*)}	Kontenjeri i detergjentit		Kohëzgjatja e programit larës (h:min) ^{**)}	Konsumi i ujit (litra/cikël)	Konsumi i energjisë (kWh/cikël)
			Tub	B			
1. Eko	Eco 50°	  	✓	✓	3:10	11	1,04
2. Intenzive	 65°	  	-	✓	2:30	16,5	1,65
3. Normal	 55°	  	-	✓	2:00	16	1,35
4. E shpejt	 50°	 	-	✓	0:30	8,5	0,50
5. Pre-Wash	 -	 	-	-	0:10	4	0,01

Të dhënat e programit ECO maten në kushte laboratorike sipas standardit evropian EN 50242.

*) Jo të gjitha opsionet mund të përdoren njëkohësisht.

**) Kohëzgjatja e programit të treguar në ekran ose në broshurë është një vlerësim i llogaritur në kushtet standarde. Koha aktuale mund të ndryshojë në varësi të shumë faktorëve të tillë si temperatura dhe presioni i ujit që vjen, temperatura e dhomës, sasia e detergjentit, sasia dhe lloji i ngarkesës, balancimin e ngarkesës, opsionet shtesë të zgjedhura dhe kalibrimin e sensorëve. Kalibrimi i sensorit mund të rrisë kohëzgjatjen e programit deri në 20 minuta.

Konsumi i gatishmërisë: Konsumi në modalitetin e majtë: 5 W - Konsumi i ndezjes në mode: 0.5 W

PËRSHKRIMI I PROGRAMIT

Instruksonet në ciklin zgjedhës për larje

ECO

Enë normale të ndotura . Programi standard, më efikas në drejtim të konsumit të kombinuar të energjisë dhe ujit.

INTENZIVE

Programi rekomandohet për enë shumë të ndotura, veçanërisht të përshtatshme për tiganë dhe tengjere (që nuk duhet të përdoren për sende delikate).

NORMAL

Enë normale të ndotura. Cikli i përditshëm, që siguron performancë optimale pastrimi në kohë më të shkurtër.

RAPID 30'

Programi që do të përdoret për enët lehtë të ndotura pa mbeturina ushqimore të thata. Ideale për cilësime 2 vendesh.

PRE-WASH

Enët për t'u larë më vonë. Asnjë detergjent të mos përdoret me këtë program.

Shënime:

Nivelet optimale të performancës kur përdorni programin "Shpejtë" mund të arrihen duke vëzhguar shumat maksimale të cilësimeve të përcaktuara të vendit.

Për të reduktuar konsumin edhe më tej, vetëm të nisni enë-arësen kur është e plotë.

OPSIONET DHE FUNKSIONET

OPSIONET mund të zgjidhen direkt duke shtypur butonin përkatës (shih PANELI I KONTROLLIT).

Nëse një opsion nuk është i përshtatshëm me programin e zgjedhur shih TABELAT E PROGRAMAVE, Drita LED përkatëse ndizet me shpejtësi 3 herë dhe beep do të tingëllojë. Opsioni nuk do të aktivizohet.



GJYSËM NGARKESA - HALF LOAD

Nëse nuk ka shumë enë për t'u larë, një ngarkesë gjysmë cikli mund të përdoret për të kursyer ujë, rrymë dhe energji elektrike dhe detergjent. Zgjidhni programin dhe shtypni butonin **HALF LOAD** : drita treguese do të ndizet. Shtypni Butonin **HALF LOAD** për të shfuqizuar këtë opsion. **Mos harroni të përgjysmoni sasinë e detergjentit.**



VONESA - DELAY

Është e mundur të shtyhet koha e fillimit të programit për 2, 4 ose 8 orë:

1. Pas zgjedhjes së programit të dëshiruar dhe ndonjë tjetër opsionet, shtypni butonin **DELAY**. Drita treguese do vezullojë.
2. Zgjidhni kohën e dëshiruar të vonesës duke shtypur vazhdimisht butonin **DELAY**. 2 orë, 4 orë dhe 8 orë dritat treguese do të vezullojë me sukses. Nëse butoni **DELAY** është shtypur përsëri, opsioni është i çaktivizuar dhe drita treguese shkon jashtë.
3. Pas procesit të përzgjedhjes, numërimi do të fillojë nëse butoni **START/PAUSE** shtypet. Drita e ndriçimit të zgjedhur të vonesës është e ndezur dhe butoni **Start/Pauzë** ndizet (drita fikse).
4. Kur këtë herë koha ka mbaruar, drita treguese **DELAY** shkon jashtë dhe programi fillon.

Funksioni DELAY nuk mund të vendoset sapo të fillojë një program.



TABLETAT (Tab)

Ky cilësim ju lejon të optimizoni performancën e programit sipas llojit të detergjentit të përdorur.

Shtypni butonin (simboli përkatës do të ndizet) nëse përdorni detergjentë të kombinuar në formë tabletash (ndihma për shpëlarje, kripë dhe detergjent në një dozë).

Nëse përdorni pluhur ose detergjent të lëngët, ky opsion duhet të jetë i fikur.



SHKARKIMI

Për të ndaluar dhe anuluar ciklin aktiv, mund të përdoret funksioni **Drain Out**.

Shtypja e gjatë e butonit **START / PAUSE**, do të aktivizojë funksionin **DRAIN OUT**. Programi aktiv do të ndalet dhe uji në enëlarëse do të hidhet jashtë.

PËRDORIMI DITORË

1. KONTROLLONI LIDHJEN E UJIT

Kontrolloni që enëlarësja është e lidhur me furnizimin me ujë dhe se pjesa e sipërme është e hapur.

2. KYQENI ENËLARËSEN

Shtypni butonin **ON/OFF**.

3. NGARKIMI I RAFTIT

(Shih **NGARKESA E RAFTETE**)

4. MBUSHJA E BOMBOLËS SË DETERGJENTIT

(shih **PROGRAMS TABLE**).

5. ZGJIDHNI PROGRAMIN DHE PËRSHKRUIANI CIKLIN

Përzgjidhni programin më të përshtatshëm në përputhje me llojin e enës dhe nivelit të tij të ndotur

(shih **PËRSHKRIMI I PROGRAMIT**) duke shtypur butonin **P**.

Zgjidhni opsionet e dëshiruara (shih **OPSIONET DHE FUNKSIONET**)

6. NISJA - START

Nisni ciklin e larjes duke shtypur butonin **START / PAUSE**. Kur fillon programi, do të dëgjoni një bip.

7. PËRFUNDIMI I CIKLIT LARËS

Fundi i ciklit të larjes tregohet me sinjalet dhe nga ndezja e treguesit të ciklit të larjes në panel.

Hapni derën dhe fikni pajisjen duke shtypur butonin **ON/OFF**.

Prisni pak minuta përpara se të hiqni enën - për të shmangur djegien.

Shkarkoni raftet, duke filluar me atë më të ulët.

Makina do të fiket automatikisht gjatë disa periudhave të zgjatura të pasivitetit, në mënyrë që të minimizohet konsumi i energjisë elektrike.

Nëse ena është e ndotur lehtë ose nëse është shpëlarë me ujë para se të vendoset në pjatolarëse, zvogëloni sasinë e detergjentit të përdorur në përputhje me rrethanat.

MODIFIKIMI PROGRAMIT NË PROCES

Nëse është përzgjedhur një program i gabuar, është e mundur ta ndryshoni atë, me kusht që të fillojë vetëm: shtypni dhe mbani butonin **ON / OFF**, makina do të fiket.

Kthejeni përsëri makinën duke përdorur butonin **ON / OFF** dhe zgjidhni ciklin e ri të larjes dhe opsionet e dëshiruara; filloni ciklin duke shtypur butonin **START / PAUSE**.

SHTIMI I ENËVE EKSTRA

Pa ndezur makinën, hapni derën (të jeni të ndërgjegjshëm për avull të NXEHTË!) Dhe vendosni enën brenda enëlarësës. Mbyllni derën dhe shtypni butonin **START / PAUSE** cikli do të fillojë nga pika në të cilën është ndërprerë.

NDËRPRERJET AKSIDENTALE

Nëse dera hapet gjatë ciklit të larjes ose nëse ka një prerje të energjisë, cikli ndalet. Sapo dera të jetë mbyllur ose furnizimi me rrymë të rikthehet, për të filluar përsëri ciklin prej ku është ndërprerë, shtypni butonin **START / PAUSE**.

*Për më shumë informacion rreth funksioneve, ju mund të kërkonte ose shkarkoni nga **WEB** një Udhëzues për Përdorim dhe Kujdes duke ndjekur udhëzimet në faqen e fundit  [www](#)*

KËSHILLA

Para se të ngarkohet shporta, hiqni të gjitha mbetjet e ushqimit nga enë dhe zbrazi gotat. **Ju nuk keni nevojë të shpëlani paraprakisht nën ujë të rrjedhshëm.**

Organizoni enën në mënyrë që ajo të mbahet në vend të vendosur dhe të mos përmbysset; dhe caktoni kontejnerët me hapje të ballafaquara poshtë dhe pjesët konkave / konveks të vendosura në mënyrë indirekte, duke lejuar që uji të arrijë çdo sipërfaqe dhe të rrjedhë lirshëm.

Paralajmërim: kapakët, dorezat, tabaka dhe tiganet nuk parandalojnë që rrotullimi i krahëve spërkatës.

Vendosni ndonjë send të vogël në shportën e enëve.

Enët shumë të ndotura duhet të vendosen në shportën e poshtme sepse në këtë sektor spërkatjet e ujit janë më të forta dhe lejojnë një performancë më të lartë të larjes.

Pas ngarkimit të pajisjes, sigurohuni që krahët spërkatës mund të rrotullohen lirshëm.

HIGJIENA

Për të shmangur erë dhe sediment që mund të akumulohen në enëlarëse ju lutemi të drejtoni një program me temperaturë të lartë të paktën një herë në muaj. Përdorni një lugë çaji me detergjent dhe filloni atë pa ngarkim për të pastruar pajisjen tuaj.

ENËT E PAPËRSHTATSHME

- Enë druri dhe takëm.
- Syza delikate të zbukuruara, artizanat artistik dhe enët antike. Dekorimet e tyre nuk janë rezistente.
- Pjesë në materiale sintetike të cilat nuk i rezistojnë temperaturave të larta.
- Enë prej bakri dhe kallaj.
- Pëlhurat e ndotura me hiri, dyll, yndyrat lubrifikuese ose bojë. Xham me nryra dekoruese dhe pjesëve të argjendit mund të ndryshojnë dhe të zbehet gjatë procesit të larjes. Disa lloje të xhamit (p.sh. objektet kristal) mund të bëhen të errët pas një numri të cikleve të larjes gjithashtu.

DËMET NË QELQ DHE POQARI

- Përdorni vetëm gota dhe porcelani të garantuara nga prodhuesi si enëlarëse të sigurta.
- Përdorni një detergjent të butë të përshtatshëm për enë
- Mblidhni gotat dhe takëmet nga enëlarësja sapo të përfundojë ciklin i larjes.

NGARKESA E RAFTEVE

RAFTI I SIPËRM

Ngarkoni enët delikate dhe të lehta: gota, filgjana, pjatëza, enë sallatash.

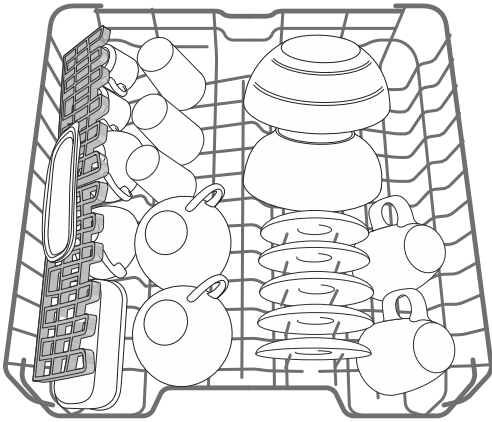

(shembull ngarkese për raftin e sipërm)

RREGULLIMI I LARTËSISË SË RAFTIT TË SIPËRM

Lartësia e raftit të sipërm mund të rregullohet: pozitë e lartë për të vendosur enë të rënda në shportën e poshtme dhe pozicionin e ulët për të bërë më të madhe mbështetëset e përpilimit duke krijuar më shumë hapësira lart dhe për të shmangur përplasjen me artikujt e ngarkuar në raft më të ulët. **Rafti i sipërm është i pajisur me një rregullues lartësie**

Raftit të sipërm

(shih figurën), pa shtypur levat, ngrini atë duke mbajtur anët e rafteve, sapo rafti të jetë i qëndrueshëm në pozicionin e saj të sipërm. Për të rivendosur në pozicionin më të ulët, shtypni levën **A** në anët e raftit dhe lëvizni shportën poshtë.

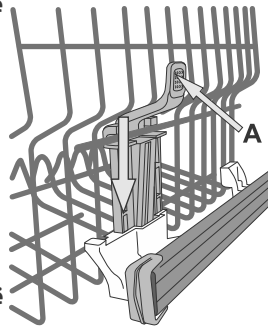

Rekomandojmë fuqimisht që mos të rregulloni lartësinë e raftit kur ajo është e ngarkuar.

ASNJEHERE ta ngritni ose ta ulni shportën vetëm nga njëra anë.

FILGJANAT ME POZITA TË RREGULLUESHME

Pjesët anësore të palosëshme mund të vendosen në tre lartësi të ndryshme për të optimizuar rregullimin e enëve brenda raftit.

Syzet e verës mund të vendosen në mënyrë të sigurtë në këndet e palosëshme duke futur rrjedhjen e secilit qelq në vendet përkatëse.

Për rezultate optimale të tharjes, anët e skajshme përkulen më shumë. Për të ndryshuar pjerrësinë, tërhiqni mbulesën e palosëshme, rrëshqisni atë pak dhe pozicionojeni atë që dëshironi.

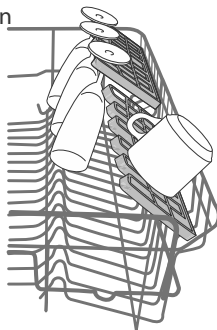

RAFTI I POSHTËM

Për enët, kapakët, pllakat, sallat e sallatë, takëmet etj. Pjatat dhe kapakët e mëdhenj duhet të vendosen në anën e duhur për të shmangur ndërhyrjet me krahun spërkatës.

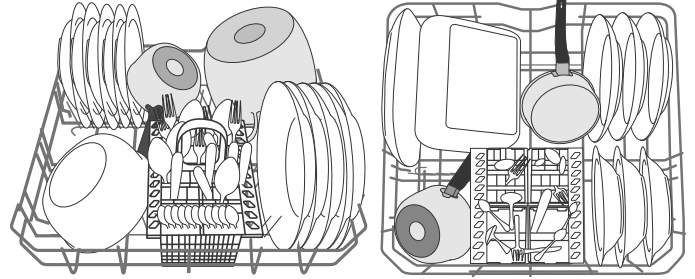

(shembull ngarkese për raftin e poshtëm)

SHPORTA E LUGËVE DHE...

Ajo është e pajisur me rrjeta të lartë për rregullimin e takëmit të përmirësuar. Duhet të vendoset vetëm në pjesën e përparme të raftit të poshtëm.

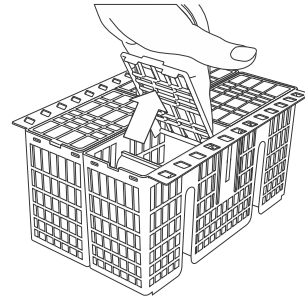

Shporta modulare mund të rrëshqasë për të optimizuar hapësirën brenda raftit të poshtëm. Ajo është e pajisur me grilles lartë për të përmirësuar marrëveshjen takëm.

Thikat dhe veglat e tjera me skaj të mprehtë duhet të vendosen në shportën e takëmit me pikat e shikimit poshtë ose duhet të vendosen horizontalisht në ndarëset e përparme në raftet e sipërme.

KUJDESI DHE MIRËMBAJTJA

PASTRIMI I FILTRIT MONTUES

Rregullisht pastroni filtrin montues në mënyrë që filtrat të mos bllokohen dhe ujërat e zeza të rrjedhin në mënyrë korrekte. Filtri montues përbëhet nga tre filtra që heq mbetjet e ushqimit nga uji i larjes dhe pastaj riciklojnë ujin: për të marrë rezultatet më të mira të larjes, ju duhet të mbani ato të pastra.

Enëlarësja nuk duhet të përdoret pa filtra ose nëse filtri është i lirshëm.

Pas disa të larave, kontrolloni filtrin montues dhe nëse është e nevojshme pastroni tërësisht nën ujë të rrjedhshëm, duke përdorur një furçë jo metalike dhe duke ndjekur udhëzimet e mëposhtme: duke ndjekur udhëzimet e mëposhtme:

1. Kthejeni filtrin cilindrik **A** në një drejtim kundrejt akrepave të orës dhe tërhiqeni atë (Fig 1).
2. Hiqni filtrin e kupës **B** duke ushtruar një presion të lehtë në krahët anësorë (Fig 2).
3. Rrëshqisni filtrin e pllakave nga çeliku të pandryshkshëm **C** (Fig. 3).
4. Inspektoni lakun dhe hiqni mbetjet e ushqimit.

ASNJEHERE MOS LARGONI mbrojtjen e pompës të ciklit larës (hollësira e zeze) (Figura 4).

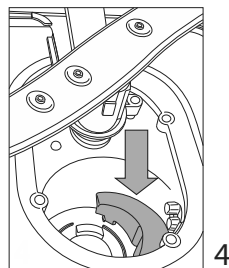
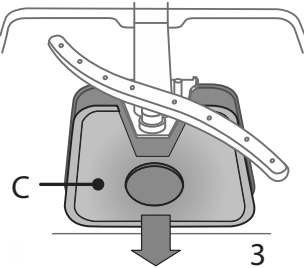
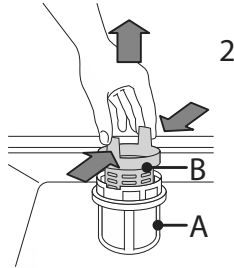
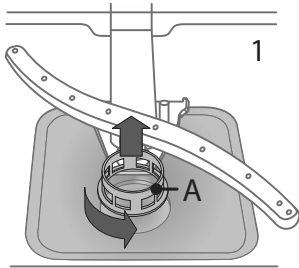

Pas pastrimit të filtrave, rivendosni filtrin montues dhe vendoseni në pozitë të saktë; kjo është thelbësore për ruajtjen e funksionimit efikas të enëlarëse

PASTRIMI I KRAHËVE SPËRKATËS

Në raste, mbetjet e ushqimit mund të bëhen të ngulitura në krahët spërkatës dhe të bllokojnë vrimat e përdorura për të larë ujin. Prandaj rekomandohet që të kontrolloni armët kohë pas kohe dhe t'i pastroni ato me një furçë të vogël jo-metalike.

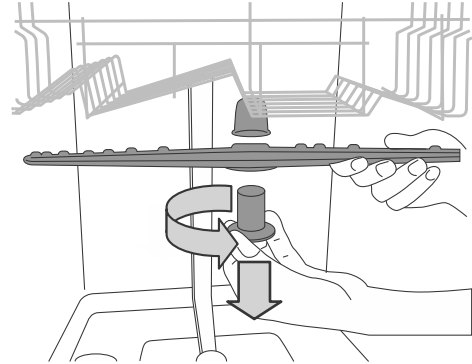

Për të hequr pjesën e sipërme të krahut spërkatës, tërhiqni unazën e mbylljes plastike në një drejtim të kundërt. Lartësia e sipërme e llakut duhet të zëvendësohet në mënyrë që pala me numrin më të madh të vrimave të jetë përballë lart.

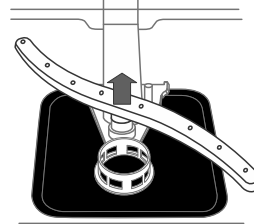

Krahu i poshtëm spërkatës mund të hiqet duke e tërhequr lart.

PASTRIMI I ZORRËS HYRËSE TË UJIT

Nëse zorra e ujit është e re ose nuk është përdorur për një periudhë të gjatë kohe, le të rrjedhë uji për të siguruar që është e pastërt dhe për të liruar papastërtitë përpara se të kryhen lidhjet e nevojshme. Nëse kjo masë paraprake nuk është marrë, hyrja e ujit mund të bllokohet dhe të dëmtojë enëlarësen.

PROBLEMET DHE ZGJIDHJET

Enëlarësja juaj nuk mund të funksionojë siç duhet.

Para se të kontaktoni Qendrën e Shërbimit kontrolloni nëse problemi mund të zgjidhet duke kaluar nëpër listën e mëposhtme.

PROBLEMET	SHKAQET E MUNDSHME	ZGJIDHJET
Enëlarësja nuk do të fillojë ose nuk i përgjigjet komandave.	Pajisja nuk është kyqur si duhet.	Futeni spinën në prizë.
	Ndërprerje të energjisë	Enëlarësja fillon automatikisht kur kthehet energjia.
	Dera e enëlarësës nuk është e mbyllur	Shtyni me forcë derën derisa të dëgjoni një "klik"
	Nuk i përgjigjet komandave	Fikeni pajisjen duke shtypur butonin ON / OFF, ndizeni atë pas rreth një minuti dhe rivendosni programin.
The dishwasher won't drain.	Cikli i larjes nuk ka mbaruar akoma.	Prisni derisa të përfundojë cikli i larjes.
	Zorra e zbrazjes është e përthyer.	Kontrolloni që tubi i shkarkimit nuk është i përthyer (shih UDHËZIMIN E INSTALIMIT).
	Tubacioni i shkarkimit të lavamanit është i bllokuar.	Pastroni tubin e shkarkimit të lavamanit.
	Filtri është i bllokuar me mbetjet e ushqimit	Pastroni filtrin (shih PASTRIMI I FILTRIT MONTUES).
The dishwasher makes excessive noise.	Enët janë duke rënuar kundër secilit.	Organizoni enën saktë (shih NGARKESA E RAFTEVE).
	Një sasi e tepërt e shumës është prodhuar.	Detergjenti nuk është matur në mënyrë korrekte ose nuk është i përshtatshëm për përdorim në enëlarësit (shih MBUSHJA E BOMBO:ËS SË DETERGJENTIT). Rivendosni pjatlarëse duke shtypur butonin DRAIN (shih OPSIONET DHE FUNKSIONET) dhe filloni programin e ri pa detergjent.
The dishes are not clean.	Enët nuk janë rregulluar siç duhet	Organizoni enën saktë (shih NGARKESA E RAFTEVE).
	Krahët spërkatëse nuk mund të rrotullohen lirishëm, janë duke u penguar nga enët.	Organizoni enën saktë (shih NGARKESA E RAFTEVE).
	Cikli i larjes është shumë i butë	Zgjidhni një cikël të duhur të larjes (shih TABELA E PROGRAMEVE).
	Një sasi e tepërt e shumës është prodhuar.	Detergjenti nuk është matur në mënyrë korrekte ose nuk është i përshtatshëm për përdorim në enëlarësit (shih MBUSHJA E BOMBO:ËS SË DETERGJENTIT).
	Kapaku në ndarësin e ndihmës së shpërlarjes nuk është mbyllur saktë.	Sigurohuni që kapaku i bombolës së ndihmës së shpërlarjes të jetë i mbyllur.
	Filtri është i ndotur ose i bllokuar.	Pastroni filtrin montues (shih KUJDESI DHE MIRËMBAJTJA).
	Nuk ka kripë.	Plotësoni rezervuarin e kripës (shih mbushjen e rezervuarit të kripës).

MIRËMBAJTJA DHE UDHËZIMET PËR ZGJIDHJEN E PROBLEMEVE

Për më shumë informacion, për procedurat e mirëmbajtjes dhe për zgjidhjen e problemeve, shihni Udhëzuesin e Përdorimit dhe të Kujdesit. Udhëzuesi i përdorimit dhe kujdesit mund të merret nga:

- Pas shërbimit të shitjes; shihni numrin e telefonit në librin e garancisë.
- shkarkoni nga faqja e internetit: docs.hotpoint.eu
- përdor kodin QR:



SPECIFIKAT TEKNIKE

Të dhënat teknike që përmbajnë të dhënat e konsumit të energjisë mund të jenë shkarkuar nga faqja e internetit: docs.hotpoint.eu

KONTAKTI I SHËRBIMIT TË PAS-SHITJES

Kur kontaktoni Shërbimin e Pas-Shitjes, ju duhet të jepni kodet e paraqitura pllakën e vlerësimit bashkangjitur në të majtë ose anën e djathtë brenda derës së enëlarësës. Numri i telefonit është i listuar në librezën e garancisë ose në faqen e internetit:

www.hotpoint.eu



195154155.00

12/2016 - Ir- Xerox Fabriano

